

1φ3W:200-100V:50Hz

TB0:3P  
150A[M8]

⚠  
識別色  
R相:赤  
N相:白  
T相:黒

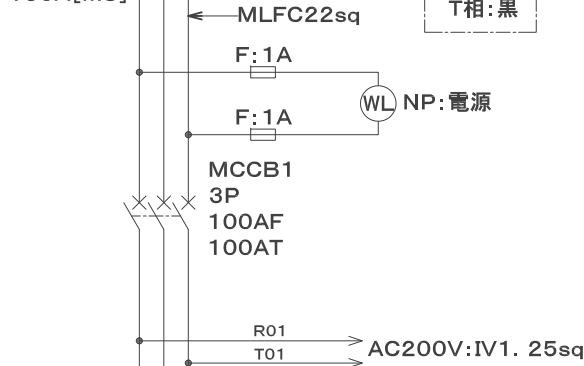

MC1  
3P:130A  
抵抗・ヒータ負荷  
AC220V

TB1  
3P 130A  
分岐用TB

分岐線MLFC2sq

ELCB1  
2P  
30AF  
20AT  
[2E]

ELCB2  
2P  
30AF  
20AT  
[2E]

ELCB3  
2P  
30AF  
20AT  
[2E]

ELCB4  
2P  
30AF  
20AT  
[2E]

ELCB5  
2P  
30AF  
20AT  
[2E]

ELCB6  
2P  
30AF  
20AT  
[2E]

TB2:12P  
20A[M4]

AC100V AC100V  
負荷取付例:100V照明器具  
蛍光灯・LED照明器具

AC200V AC200V AC200V AC200V  
負荷取付例:200V照明器具  
水銀灯・ナトリウム灯

E 接地銅バー:Cu[M5]

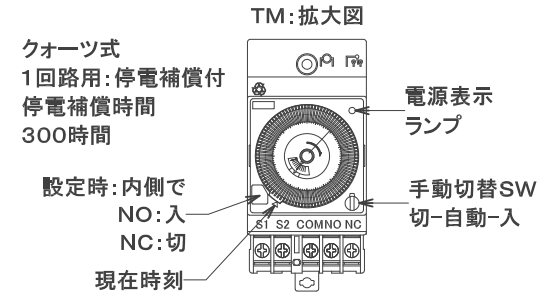
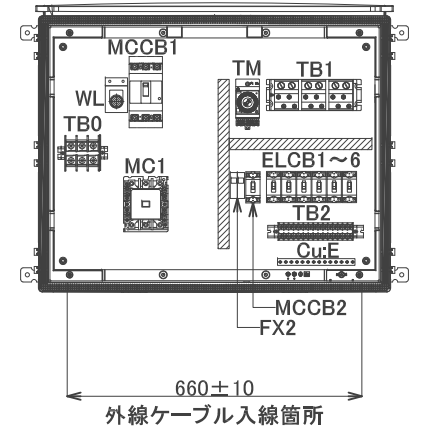
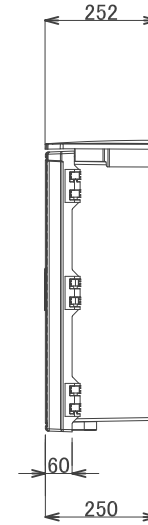
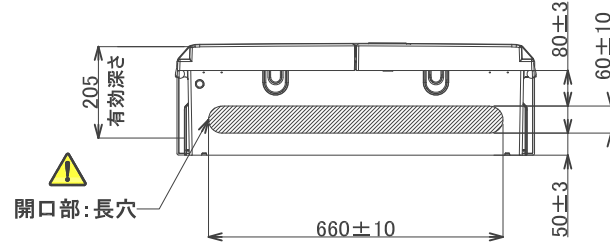
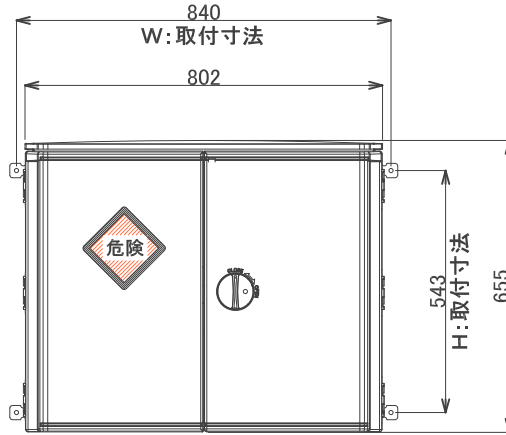

操作電源ヨリ  
AC200V

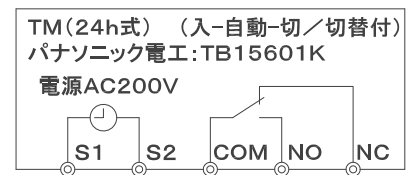
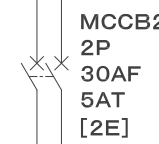

「注意事項」

作業現場にて祝日、長期休業などの場合はMCCB1を開放するかどうかをご検討願います。

キャビネット仕様(BOX仕様)屋外仕様 プラボックス IP44
製造メーカー:日東工業(株)製/型式:OP25-86BA
付属取付金具:日東工業(株)製/型式:PKM-11
ボデー・ドア ABS樹脂製 t4.5mm
機器取付ベース 木板 t15mm
塗装色 ボデー・ドア ライトベージュ 5Y7/1

図面作成年月日 □□-□□-□□ (変更発生時は記載)  
リース品在庫数によりキャビネット(BOX)本体の仕様など  
変わる場合がありますのであらかじめご了承下さい。

第3角法	お客様名				
単位/mm	承認 松本	検図 伊藤	設計/製図 薦	担当 薦	名称 リース用タイマー盤外形・結線図
尺度 1/30	reussite 株式会社 レウシット			リース用・図番 TBM-1	シートNo.